

jura®



Bedienungsanleitung WE6 Professional



Originalbedienungsanleitung

Lesen Sie die Bedienungsanleitung, bevor Sie das Gerät verwenden.



Ihre WE6 Professional

Bedienelemente	4
Wichtige Hinweise	6
Bestimmungsgemäße Verwendung.....	6
Zu Ihrer Sicherheit.....	6
1 Vorbereiten und in Betrieb nehmen	11
JURA im Internet.....	11
Gerät aufstellen.....	11
Bohnenbehälter füllen.....	11
Wasserhärte ermitteln.....	11
Erste Inbetriebnahme.....	12
2 Zubereitung	16
Espresso, Kaffee und weitere Kaffeespezialitäten.....	16
Zwei Kaffeespezialitäten	17
Wassermenge dauerhaft der Tassengröße anpassen.....	17
Mahlwerk einstellen.....	18
Heißwasser	18
3 Täglicher Betrieb	19
Wassertank füllen.....	19
Gerät einschalten.....	19
Tägliche Pflege	19
Regelmäßige Pflege.....	20
Gerät ausschalten	20
4 Dauerhafte Einstellungen im Programmiermodus	21
Produkteinstellungen anpassen	22
Anpassen der Tassenfüllmenge erlauben oder sperren.....	23
Einmalige Einstellungen erlauben oder sperren.....	23
Produkte sperren und freigeben	24
Automatisches Ausschalten	24
Wasserhärte einstellen	25
Einheit Wassermenge.....	25
Sprache	26
Informationen abfragen.....	26
5 Pflege	28
Gerät spülen	28
Filter einsetzen.....	28
Filter wechseln	29
Gerät reinigen	30
Gerät entkalken.....	31
Bohnenbehälter reinigen	33
Wassertank entkalken	34
6 Meldungen im Display	35
7 Störungen beheben	36



8	Transport und umweltgerechte Entsorgung	37
	Transport / System leeren.....	37
	Entsorgung.....	37
9	Technische Daten	38
10	Index	39
11	JURA-Kontakte / Rechtliche Hinweise	44

Symbolbeschreibung

Warnhinweise

 WARNUNG	Beachten Sie stets die Informationen, die durch VORSICHT oder WARNUNG mit
 VORSICHT	Warnpiktogramm gekennzeichnet sind. Das Signalwort WARNUNG weist Sie auf mögliche schwere Verletzungen hin, das Signalwort VORSICHT auf mögliche leichte Verletzungen.
VORSICHT	VORSICHT weist Sie auf Sachverhalte hin, die zu einer Beschädigung des Geräts führen können.

Verwendete Symbole

	Handlungsaufforderung. Hier werden Sie zu einer Aktion aufgefordert.
	Hinweise und Tipps, damit Ihnen der Umgang mit Ihrer JURA noch leichter fällt.
	Displayanzeige

Bedienelemente

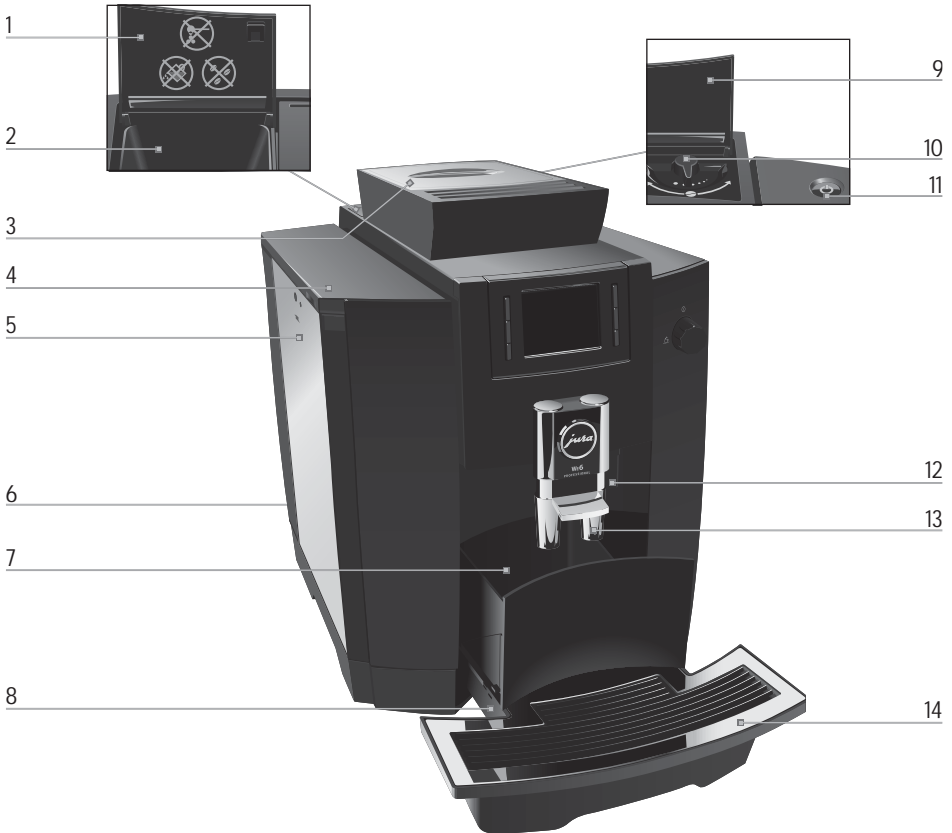

- 1 Abdeckung Einfülltrichter für Reinigungstablette
- 2 Einfülltrichter für Reinigungstablette
- 3 Bohnenbehälter mit Aromaschutzdeckel
- 4 Abdeckung Wassertank
- 5 Wassertank
- 6 Steckbares Netzkabel (Geräterückseite)
- 7 Kaffeesatzbehälter
- 8 Restwasserschale

- 9 Abdeckung Drehknopf Mahlgradeinstellung
- 10 Drehknopf Mahlgradeinstellung
- 11 Taste Ein/Aus 
- 12 Heißwasserdüse
- 13 Höhenverstellbarer Kaffeeauslauf
- 14 Tassenplattform



- 1 Display
- 2 Variable Tasten (Funktion der Tasten abhängig von der jeweiligen Displayanzeige)
- 3 Drehknopf für Heißwasserzubereitung

Wichtige Hinweise

Bestimmungsgemäße Verwendung

Dieses Gerät ist zur Verwendung durch Fachpersonal oder geschultes Personal in Geschäften, in der Leichtindustrie und in landwirtschaftlichen Betrieben vorgesehen oder zur kommerziellen Verwendung durch Laien. Es dient nur der Kaffeezubereitung und dem Erwärmen von Wasser. Jede andere Verwendung gilt als nicht bestimmungsgemäß. Die JURA Elektroapparate AG übernimmt keine Haftung für Folgen aus nicht bestimmungsgemäßer Verwendung.

Lesen und beachten Sie diese Bedienungsanleitung vollständig vor Gebrauch des Geräts. Eine Garantieleistung entfällt für Schäden oder Mängel, die durch Nichtbeachten der Bedienungsanleitung entstanden sind. Halten Sie diese Bedienungsanleitung beim Gerät verfügbar und geben Sie sie an nachfolgende Anwender weiter.

Die JURA darf nur von instruierten Personen betrieben werden. Laien müssen bei der Verwendung überwacht werden.

Zu Ihrer Sicherheit



Lesen und beachten Sie die folgenden wichtigen Sicherheitshinweise sorgfältig.

So vermeiden Sie Lebensgefahr durch Stromschlag:

- Nehmen Sie nie ein Gerät mit Beschädigungen oder schadhaftem Netzkabel in Betrieb.
- Bei Hinweisen auf Beschädigungen, beispielsweise Schmorgeruch, trennen Sie das Gerät unverzüglich vom Netz und wenden Sie sich an den JURA-Service.

- Wenn das Netzkabel dieses Gerätes beschädigt wird, muss es durch ein besonderes Netzkabel ersetzt werden, das Sie direkt bei JURA oder bei einer autorisierten JURA-Servicestelle erhalten.
- Achten Sie darauf, dass sich die JURA und das Netzkabel nicht in der Nähe von heißen Oberflächen befinden.
- Achten Sie darauf, dass das Netzkabel nicht eingeklemmt wird oder an scharfen Kanten scheuert.
- Öffnen und reparieren Sie das Gerät niemals selbst. Nehmen Sie keine Veränderungen am Gerät vor, die nicht in dieser Bedienungsanleitung beschrieben sind. Das Gerät enthält Strom führende Teile. Nach dem Öffnen besteht Lebensgefahr. Reparaturen dürfen ausschließlich von autorisierten JURA-Servicestellen mit Originalersatz- und -zubehörteilen durchgeführt werden.
- Um das Gerät vollständig und sicher vom Stromnetz zu trennen, schalten Sie die JURA zunächst mit der Taste Ein/Aus aus. Ziehen Sie erst dann den Netzstecker aus der Netzsteckdose.

Verbrühungen und Verbrennungen an den Ausläufen sind möglich:

- Stellen Sie das Gerät außerhalb der Reichweite von Kindern auf.
- Berühren Sie keine heißen Teile. Benutzen Sie die vorgesehenen Griffe.

Ein beschädigtes Gerät ist nicht sicher und kann Verletzungen und Brand verursachen. Um Schäden und damit mögliche Verletzungs- und Brandgefahren zu vermeiden:

- Lassen Sie das Netzkabel niemals lose herabhängen. Das Netzkabel kann zur Stolperfalle werden oder beschädigt werden.
- Schützen Sie die JURA vor Witterungseinflüssen wie Regen, Frost und direkter Sonneneinstrahlung.
- Tauchen Sie die JURA, das Netzkabel und Anschlüsse nicht in Wasser.
- Stellen Sie die JURA und ihre Einzelteile nicht in die Spülmaschine.
- Schalten Sie die JURA vor Reinigungsarbeiten mit der Taste Ein/Aus aus. Wischen Sie die JURA stets feucht, aber niemals nass ab und schützen Sie sie vor dauerhaftem Spritzwasser.
- Die JURA ist nicht zur Aufstellung auf einer Fläche geeignet, wo ein Wasserstrahl angewendet werden kann.
- Das Gerät darf nicht mit einem Wasserstrahl gereinigt werden.
- Das Gerät nur an Netzspannung gemäß Typenschild anschließen. Das Typenschild ist auf der Unterseite Ihrer JURA angebracht. Weitere technische Daten finden Sie in dieser Bedienungsanleitung (siehe Kapitel 9 »Technische Daten«).
- Schließen Sie die JURA direkt an eine Haussteckdose an. Bei der Verwendung von Mehrfachsteckdosen oder Verlängerungskabeln besteht Überhitzungsgefahr.

- Verwenden Sie ausschließlich Original-Pflegeprodukte von JURA. Nicht von JURA ausdrücklich empfohlene Produkte können das Gerät beschädigen.
- Verwenden Sie keine mit Zusatzstoffen behandelten oder karamellisierten Kaffeebohnen.
- Füllen Sie den Wassertank ausschließlich mit frischem, kaltem Wasser.
- Schalten Sie das Gerät bei längerer Abwesenheit mit der Taste Ein/Aus aus und entfernen Sie den Netzstecker aus der Netzsteckdose.
- Kinder dürfen Reinigungs- und Wartungsarbeiten nicht ohne Aufsicht durch eine verantwortliche Person durchführen.
- Lassen Sie Kinder nicht mit dem Gerät spielen.
- Halten Sie Kinder unter acht Jahren vom Gerät fern beziehungsweise beaufsichtigen Sie diese ständig.
- Kinder ab acht Jahren dürfen das Gerät nur ohne Aufsicht bedienen, wenn sie über den sicheren Umgang damit aufgeklärt wurden. Kinder müssen mögliche Gefahren einer falschen Bedienung erkennen und verstehen können.

Personen, einschließlich Kindern, die aufgrund ihrer

- physischen, sensorischen oder geistigen Fähigkeiten oder
- Unerfahrenheit oder Unkenntnis

nicht in der Lage sind, das Gerät sicher zu bedienen, dürfen das Gerät nicht ohne Aufsicht oder Anweisung durch eine verantwortliche Person nutzen.

Sicherheit im Umgang mit der Filterpatrone
CLARIS Pro Smart:

- Bewahren Sie die Filterpatronen für Kinder unerreikbaar auf.
- Lagern Sie die Filterpatronen trocken in der verschlossenen Verpackung.
- Schützen Sie die Filterpatronen vor Hitze und direkter Sonneneinstrahlung.
- Verwenden Sie keine beschädigten Filterpatronen.
- Öffnen Sie keine Filterpatronen.

1 Vorbereiten und in Betrieb nehmen

JURA im Internet

Besuchen Sie uns im Internet. Auf der JURA-Website (www.jura.com) können Sie eine **Kurzanleitung** zu Ihrem Gerät herunterladen. Des Weiteren finden Sie interessante und aktuelle Informationen zu Ihrer JURA und rund um das Thema Kaffee.

Gerät aufstellen

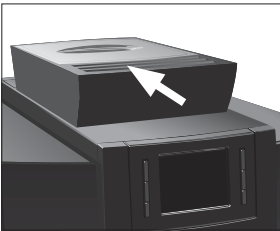

Beachten Sie beim Aufstellen Ihrer JURA folgende Punkte:

- Stellen Sie die JURA auf eine waagerechte, gegen Wasser unempfindliche Fläche.
- Wählen Sie den Standort Ihrer JURA so, dass sie vor Überhitzung geschützt ist. Achten Sie darauf, dass die Lüftungsschlitze nicht abgedeckt werden.

Bohnenbehälter füllen

VORSICHT

Kaffeebohnen, die mit Zusatzstoffen (z.B. Zucker) behandelt sind, gemahlener sowie gefriergetrockneter Kaffee beschädigen das Mahlwerk.

- ▶ Füllen Sie ausschließlich geröstete Kaffeebohnen ohne Nachbehandlung in den Bohnenbehälter.
-
- ▶ Entfernen Sie den Aromaschutzdeckel.
 - ▶ Entfernen Sie Verschmutzungen oder Fremdkörper, die sich eventuell im Bohnenbehälter befinden.
 - ▶ Füllen Sie Kaffeebohnen in den Bohnenbehälter und schließen Sie den Aromaschutzdeckel.

Wasserhärte ermitteln

Während der ersten Inbetriebnahme müssen Sie die Wasserhärte einstellen. Kennen Sie die Wasserhärte des verwendeten Wassers nicht, können Sie diese zunächst ermitteln. Verwenden Sie hierfür das im Lieferumfang enthaltene Aquadur®-Teststäbchen.

- ▶ Halten Sie das Teststäbchen kurz (1 Sekunde) unter fließendes Wasser. Schütteln Sie das Wasser ab.
- ▶ Warten Sie ca. 1 Minute.

1 Vorbereiten und in Betrieb nehmen

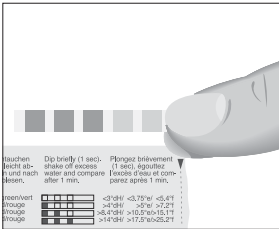

- ▶ Lesen Sie den Wasserhärtegrad anhand der Verfärbungen des Aquadur®-Teststäbchens und der Beschreibung auf der Verpackung ab.

Erste Inbetriebnahme

Während der ersten Inbetriebnahme können Sie wählen, ob Sie die JURA **mit** oder **ohne** Filterpatrone CLARIS Pro Smart betreiben wollen. Wir empfehlen die Verwendung der Filterpatrone ab einer Wasserhärte von 10 °dH (Gesamthärte).

⚠ WARNUNG

Lebensgefahr durch Stromschlag bei Betrieb mit schadhaftem Netzkabel.

- ▶ Nehmen Sie nie ein Gerät mit Beschädigungen oder schadhaftem Netzkabel in Betrieb.

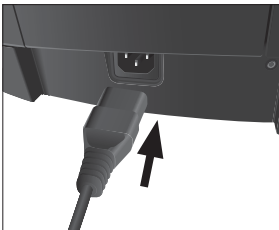

Voraussetzung: Der Bohnenbehälter ist gefüllt.

- ▶ Verbinden Sie das Netzkabel mit dem Gerät.
- ▶ Stecken Sie den Netzstecker in eine Netzsteckdose.
- ▶ Drücken Sie die Taste Ein/Aus , um die JURA einzuschalten.
»Sprachauswahl«

i Um weitere Sprachen anzuzeigen, drücken Sie die Taste » > « (rechts unten).

- ▶ Drücken Sie die Taste der gewünschten Sprache, z.B.
»Deutsch«.
Im Display erscheint kurz »Gespeichert«, um die Einstellung zu bestätigen.
»Wasserhärte«

i Kennen Sie die Wasserhärte des verwendeten Wassers nicht, müssen Sie diese zunächst ermitteln (siehe Kapitel 1 »Vorbereiten und in Betrieb nehmen – Wasserhärte ermitteln«).

- ▶ Drücken Sie die Taste » < « oder » > «, um die Einstellung der Wasserhärte zu ändern, z.B. auf »25 °dH«.

- ▶ Drücken Sie die Taste »Speichern«.
Im Display erscheint kurz »Gespeichert«.
»Filterbetrieb«

i Entscheiden Sie nun, ob Sie Ihre JURA **mit** oder **ohne** Filterpatrone CLARIS Pro Smart betreiben wollen.

Betrieb **mit** Filterpatrone: fahren Sie direkt fort im folgenden Abschnitt (siehe Kapitel 1 »Vorbereiten und in Betrieb nehmen – Erste Inbetriebnahme mit Aktivierung der Filterpatrone«).

Betrieb **ohne** Filterpatrone (siehe Kapitel 1 »Vorbereiten und in Betrieb nehmen – Erste Inbetriebnahme ohne Aktivierung der Filterpatrone«).

Erste Inbetriebnahme mit Aktivierung der Filterpatrone

VORSICHT

Milch, kohlen säurehaltiges Mineralwasser oder andere Flüssigkeiten können den Wassertank oder das Gerät beschädigen.

- ▶ Füllen Sie ausschließlich frisches, kaltes Wasser in den Wassertank.

-
- ▶ Entfernen Sie den Wassertank und spülen Sie ihn mit kaltem Wasser aus.
 - ▶ Klappen Sie die Filterhalterung auf.
 - ▶ Setzen Sie die Filterpatrone CLARIS Pro Smart im Wassertank ein.
 - ▶ Schließen Sie die Filterhalterung. Sie rastet hörbar ein.
 - ▶ Füllen Sie den Wassertank mit frischem, kaltem Wasser und setzen Sie ihn wieder ein.



i Das Gerät erkennt automatisch, dass Sie soeben die Filterpatrone eingesetzt haben.

- »Filterbetrieb« / »Gespeichert«
- »Drehknopf öffnen«



1 Vorbereiten und in Betrieb nehmen



- ▶ Stellen Sie ein Gefäß (mind. 300 ml) unter die Heißwasserdüse.
- ▶ Öffnen Sie den Drehknopf auf Position .
»Filter wird gespült«, es fließt Wasser aus dem Kaffeeauslauf. Die Filterspülung stoppt nach ca. 300 ml automatisch. Im Display erscheint »Drehknopf schließen«.
- ▶ Schließen Sie den Drehknopf auf Position .
»Filter wurde erfolgreich gespült«
»System wird gefüllt«, das System wird mit Wasser gefüllt.
»Restwasserschale leeren«
- ▶ Leeren Sie die Restwasserschale und den Kaffeesatzbehälter und setzen Sie diese wieder ein.
»Gerät spült«, das System wird gespült. Die Spülung stoppt automatisch. Ihre JURA ist nun betriebsbereit.

- i** Auf dem Startbildschirm werden die Produkte angezeigt, die Sie zubereiten können.
- i** Ist der Filter aktiv, wird dies unten im Display durch ein blaues Filtersymbol angezeigt.

Erste Inbetriebnahme ohne Aktivierung der Filterpatrone

VORSICHT

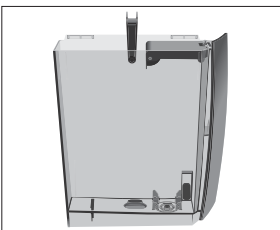

Milch, kohlenstoffhaltiges Mineralwasser oder andere Flüssigkeiten können den Wassertank oder das Gerät beschädigen.

- ▶ Füllen Sie ausschließlich frisches, kaltes Wasser in den Wassertank.



- ▶ Drücken Sie die Taste »Kein Filter«.
Im Display erscheint kurz »Gespeichert«.
»Wassertank füllen«
- ▶ Entfernen Sie den Wassertank und spülen Sie ihn mit kaltem Wasser aus.
- ▶ Füllen Sie den Wassertank mit frischem, kaltem Wasser und setzen Sie ihn wieder ein.
»Drehknopf öffnen«



- ▶ Stellen Sie ein Gefäß unter die Heißwasserdüse und den Kaffeeauslauf.
 - ▶ Öffnen Sie den Drehknopf auf Position .
 - »System wird gefüllt«, das System wird mit Wasser gefüllt.
 - »Drehknopf schließen«
 - ▶ Schließen Sie den Drehknopf auf Position .
 - »System wird gefüllt«
 - »Gerät spült«, das System wird gespült. Die Spülung stoppt automatisch. Ihre JURA ist nun betriebsbereit.
- i** Auf dem Startbildschirm werden die Produkte angezeigt, die Sie zubereiten können.

2 Zubereitung

- i** Während eine Kaffeespezialität oder Heißwasser zubereitet wird, können Sie die Zubereitung jederzeit stoppen. Drücken Sie hierzu eine beliebige Taste (bei einer Kaffeespezialität) oder schließen Sie den Drehknopf (bei Heißwasser).
- i** Während des Mahlvorgangs können Sie die Kaffeestärke der **Einzelprodukte** durch Drücken der Tasten » < « und » > « ändern.
- i** Während der Zubereitung können Sie die voreingestellte **Wassermenge** durch Drücken der Tasten » < « und » > « ändern.

Heiß schmeckt Kaffee am besten. Eine kalte Porzellantasse entzieht dem Getränk Hitze – und Geschmack. Wir empfehlen Ihnen daher, die Tassen vorzuwärmen. Nur in vorgewärmten Tassen kann sich das volle Kaffeearoma entfalten. Einen Tassenwärmer von JURA erhalten Sie bei Ihrem Fachhändler.

Im Programmiermodus haben Sie die Möglichkeit, **dauerhafte Einstellungen** für alle Produkte vorzunehmen (siehe Kapitel 4 »Dauerhafte Einstellungen im Programmiermodus – Produkteinstellungen anpassen«).

Espresso, Kaffee und weitere Kaffeespezialitäten



Die Zubereitung von Ristretto, Espresso, Kaffee und Kaffee Spezial folgt diesem Muster.

Beispiel: So bereiten Sie einen Kaffee zu.

Voraussetzung: Der Startbildschirm wird angezeigt.

- ▶ Stellen Sie eine Tasse unter den Kaffeeauslauf.
- ▶ Drücken Sie die Taste »Kaffee«.

Die Zubereitung startet. »Kaffee« und die Kaffeestärke werden angezeigt. Die voreingestellte Wassermenge des Kaffees fließt in die Tasse.

Die Zubereitung stoppt automatisch. Ihre JURA ist wieder betriebsbereit.

Zwei Kaffeespezialitäten

Die Zubereitung von **zwei** Kaffeespezialitäten erfolgt durch zweimaliges Drücken der entsprechenden Zubereitungstaste (innerhalb von ca. 1 Sekunde).

Beispiel: So bereiten Sie zwei Espresso zu.

Voraussetzung: Der Startbildschirm wird angezeigt.

- ▶ Stellen Sie zwei Tassen unter den Kaffeeauslauf.
 - ▶ Drücken Sie **zweimal** die Taste »Espresso« (**innerhalb von 1 Sekunde**), um die Zubereitung zu starten.
- »Zwei Espresso«, die voreingestellte Wassermenge fließt in die Tassen.

Die Zubereitung stoppt automatisch. Ihre JURA ist wieder betriebsbereit.



Wassermenge dauerhaft der Tassengröße anpassen

Sie können die Wassermenge aller **Einzelprodukte** ganz einfach und dauerhaft an die Tassengröße anpassen. Wie im folgenden Beispiel stellen Sie die Menge einmal ein. Bei allen weiteren Zubereitungen fließt immer diese Menge aus.

Beispiel: So stellen Sie die Wassermenge für einen Kaffee **dauerhaft** ein.

Voraussetzung: Der Startbildschirm wird angezeigt.

- ▶ Stellen Sie eine Tasse unter den Kaffeeauslauf.
- ▶ Drücken und **halten** Sie die Taste »Kaffee«, bis »Gewünschte Füllmenge erreicht? Taste drücken« erscheint.
- ▶ Lassen Sie die Taste »Kaffee« los.

Die Zubereitung startet und der Kaffee fließt in die Tasse.

- ▶ Drücken Sie eine beliebige Taste (außer »Abbrechen«), sobald sich genügend Kaffee in der Tasse befindet.

Die Zubereitung stoppt. Im Display erscheint kurz »Gespeichert«. Die eingestellte Wassermenge für einen Kaffee ist dauerhaft gespeichert. Ihre JURA ist wieder betriebsbereit.

i Sie können diese Einstellung jederzeit ändern, indem Sie den Vorgang wiederholen.

i Sie können die Mengen aller Einzelprodukte auch im Programmiermodus dauerhaft einstellen (siehe Kapitel 4 »Dauerhafte Einstellungen im Programmiermodus – Produkteinstellungen anpassen«).



Mahlwerk einstellen

Sie können das Mahlwerk stufenlos dem Röstgrad Ihres Kaffees anpassen.

VORSICHT

Wenn Sie den Mahlgrad bei ruhendem Mahlwerk einstellen, sind Schäden am Drehknopf Mahlgradeinstellung nicht auszuschließen.

- ▶ Verstellen Sie den Mahlgrad nur bei laufendem Mahlwerk.

Die richtige Mahlgradeinstellung erkennen Sie daran, dass der Kaffee gleichmäßig aus dem Kaffeeauslauf fließt. Zudem entsteht eine feine, dichte Crema.

Beispiel: So ändern Sie den Mahlgrad **während** der Zubereitung von einem Espresso.

- ▶ Stellen Sie eine Tasse unter den Kaffeeauslauf.
- ▶ Öffnen Sie die Abdeckung des Drehknopfs Mahlgradeinstellung.
- ▶ Drücken Sie die Taste »Espresso«, um die Zubereitung zu starten.
- ▶ Stellen Sie den Drehknopf Mahlgradeinstellung in die gewünschte Position, **während** das Mahlwerk läuft. Die voreingestellte Wassermenge fließt in die Tasse. Die Zubereitung stoppt automatisch.
- ▶ Schließen Sie die Abdeckung des Drehknopfs Mahlgradeinstellung.



Heißwasser

⚠ VORSICHT

Verbrühungsgefahr durch heiße Wasserspritzer.

- ▶ Vermeiden Sie direkten Hautkontakt.

Voraussetzung: Der Startbildschirm wird angezeigt.

- ▶ Stellen Sie eine Tasse unter den Heißwasserauslauf.
- ▶ Öffnen Sie den Drehknopf auf Position ☰.
»Heißwasser«, die voreingestellte Wassermenge fließt in die Tasse. Die Zubereitung stoppt automatisch.
»Drehknopf schließen«
- ▶ Schließen Sie den Drehknopf auf Position Ⓛ.
Ihre JURA ist wieder betriebsbereit.



3 Täglicher Betrieb

Wassertank füllen

Die tägliche Pflege des Geräts und die Hygiene im Umgang mit Kaffee und Wasser sind entscheidend für ein konstant perfektes Kaffeerresultat in der Tasse. Wechseln Sie deshalb **täglich** das Wasser.

VORSICHT

Milch, kohensäurehaltiges Mineralwasser oder andere Flüssigkeiten können den Wassertank oder das Gerät beschädigen.

- ▶ Füllen Sie ausschließlich frisches, kaltes Wasser in den Wassertank.

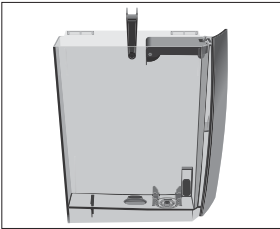

- ▶ Öffnen Sie die Abdeckung des Wassertanks.
- ▶ Entfernen Sie den Wassertank und spülen Sie ihn mit kaltem Wasser aus.
- ▶ Füllen Sie den Wassertank mit frischem, kaltem Wasser und setzen Sie ihn wieder ein.
- ▶ Schließen Sie die Abdeckung des Wassertanks.

Gerät einschalten



- ▶ Stellen Sie ein Gefäß unter den Kaffeeauslauf.
- ▶ Drücken Sie die Taste Ein/Aus , um die JURA einzuschalten.
»Willkommen bei JURA«
»Gerät spült«, das System wird gespült. Die Spülung stoppt automatisch. Der Startbildschirm wird angezeigt. Ihre JURA ist nun betriebsbereit.

Tägliche Pflege

Damit Sie lange Freude an Ihrer JURA haben und um stets die optimale Kaffeequalität sicherzustellen, muss das Gerät täglich gepflegt werden.



- ▶ Ziehen Sie die Restwasserschale heraus.
- ▶ Leeren Sie den Kaffeesatzbehälter und die Restwasserschale. Spülen Sie beide mit warmem Wasser.

- i** Leeren Sie den Kaffeesatzbehälter immer bei **eingeschaltetem** Gerät. Nur so wird der Kaffeesatzzähler wieder zurückgesetzt.

3 Täglicher Betrieb

- ▶ Setzen Sie den Kaffeesatzbehälter und die Restwasserschale wieder ein.
- ▶ Spülen Sie den Wassertank mit klarem Wasser.
- ▶ Wischen Sie die Geräteoberfläche mit einem sauberen, weichen, feuchten Tuch (z.B. Mikrofaser) ab.

Regelmäßige Pflege

Führen Sie folgende Pflegemaßnahmen **regelmäßig** bzw. **nach Bedarf** durch:

- Reinigen Sie die Innenwände des Wassertanks, z.B. mit einer Bürste. Weitere Informationen zum Wassertank finden Sie in dieser Bedienungsanleitung (siehe Kapitel 5 »Pflege – Wassertank entkalken«).
- An der Ober- und Unterseite der Tassenplattform können sich Rückstände von Kaffee festsetzen. Reinigen Sie in diesem Fall die Tassenplattform.

Gerät ausschalten

Beim Ausschalten der JURA wird das System automatisch gespült, wenn eine Kaffeespezialität zubereitet wurde.

Voraussetzung: Der Startbildschirm wird angezeigt.

- ▶ Stellen Sie ein Gefäß unter den Kaffeeauslauf.
- ▶ Drücken Sie die Taste Ein/Aus .

»Gerät spült«, das System wird gespült. Der Vorgang stoppt automatisch. Ihre JURA ist ausgeschaltet.



4 Dauerhafte Einstellungen im Programmiermodus

Drücken Sie die Taste » P «, um in den Programmiermodus zu gelangen. Mit Hilfe der variablen Tasten navigieren Sie durch die Programmpunkte und speichern die gewünschten Einstellungen dauerhaft. Folgende Einstellungen können Sie vornehmen:

Programmpunkt	Unterpunkt	Erläuterung
»1/5«	»Reinigung«, »Entkalkung«, »Filter« (nur wenn Filter aktiviert ist)	► Starten Sie hier das geforderte Pflegeprogramm.
»2/5«	»Kaffeespülung«, »Informationen«	► Starten Sie hier die Kaffeespülung oder informieren Sie sich über die notwendigen Pflegemaßnahmen.
»3/5«	»Programmierung«	► Wählen Sie Ihre Einstellungen für die Kaffeespezialitäten sowie Heißwasser.
	»Tassenfüllmenge anpassen«	► Sperren Sie die Funktion »Wassermenge dauerhaft der Tassengröße anpassen«.
	»Einmalige Einstellungen«	► Definieren Sie, ob die einmaligen Einstellungen während der Zubereitung erlaubt sein sollen oder nicht.
	»Sperren/Freigeben«	► Sperren Sie einzelne Produkte oder geben Sie sie wieder frei.
»4/5«	»Sprachauswahl«	► Wählen Sie Ihre Sprache.
	»Einheiten«	► Wählen Sie die Einheit der Wassermenge.
	»Ausschalten nach«	► Stellen Sie ein, nach welcher Zeit sich die JURA automatisch ausschalten soll.
	»Wasserhärte«	► Stellen Sie die Wasserhärte ein.
»5/5«	»Zubereitungszähler«, »Tageszähler«, »Pflegezähler«, »Version«	► Behalten Sie den Überblick über alle zubereiteten Produkte und rufen Sie den Pflegestatus ab.

Produkteinstellungen anpassen

Im Programmpunkt »3/5« / »Programmierung« können Sie individuelle Einstellungen für alle Kaffeespezialitäten sowie für Heißwasser vornehmen. Folgende Einstellungen können Sie dauerhaft vornehmen:

Produkt	Kaffeestärke	Menge	Temperatur
»Ristretto«, »Espresso«	8 Stufen	Wasser: 15 ml – 80 ml	normal, hoch
»Kaffee«, »Kaffee Spezial«	8 Stufen	Wasser: 25 ml – 240 ml	normal, hoch
»Zwei Ristretti«, »Zwei Espressi«, »Zwei Kaffee«	–	Wasser: die eingestellte Menge des Einzelprodukts wird verdoppelt.	wie beim Einzelprodukt
»Heißwasser«	–	Wasser: 25 ml – 450 ml	niedrig, normal, hoch

Die dauerhaften Einstellungen im Programmiermodus folgen immer dem gleichen Muster.

Beispiel: So ändern Sie die Kaffeestärke von einem Kaffee.

- ▶ Drücken Sie die Taste » P «.
- ▶ Drücken Sie mehrmals die Taste » > «, bis »3/5« angezeigt wird.
- ▶ Drücken Sie die Taste »Programmierung«.

i Im nächsten Schritt wählen Sie die Taste des Produkts, für das Sie die Einstellung vornehmen wollen. Hierbei wird kein Produkt zubereitet.

i Um weitere Produkte anzuzeigen, drücken Sie die Taste » > « (rechts unten).

- ▶ Drücken Sie die Taste »Kaffee«.
- ▶ Drücken Sie die Taste »Kaffeestärke«.
- ▶ Drücken Sie die Taste » < « oder » > «, um die Einstellung der Kaffeestärke zu ändern.
- ▶ Drücken Sie die Taste »Speichern«.
- ▶ Drücken Sie **ca. 2 Sekunden** die Taste »↑«, um den Programmiermodus zu verlassen.

Anpassen der Tassenfüllmenge erlauben oder sperren

Im Programmpunkt »3/5« / »Tassenfüllmenge anpassen« können Sie folgende Einstellung vornehmen:

- **»Aktiv«:** Die Funktion »Wassermenge dauerhaft der Tassengröße anpassen« ist aktiviert. Sie können die Wassermenge durch langes Drücken der entsprechenden Zubereitungstaste an die Tassengröße anpassen.
- **»Inaktiv«:** Die Funktion »Wassermenge dauerhaft der Tassengröße anpassen« ist deaktiviert. Die Wassermenge kann **nicht** durch langes Drücken der entsprechenden Zubereitungstaste an die Tassengröße angepasst werden.

Beispiel: So sperren Sie die Funktion »Wassermenge dauerhaft der Tassengröße anpassen«.

- ▶ Drücken Sie die Taste » P «.
- ▶ Drücken Sie mehrmals die Taste » > «, bis »3/5« angezeigt wird.
- ▶ Drücken Sie die Taste »Tassenfüllmenge anpassen«.
»Tassenfüllmenge anpassen«
- ▶ Drücken Sie die Taste »Inaktiv«.
- ▶ Drücken Sie die Taste »Speichern«.
Im Display erscheint kurz »Gespeichert«.
»3/5«
- ▶ Drücken Sie die Taste »⏏«, um den Programmiermodus zu verlassen.

Einmalige Einstellungen erlauben oder sperren

Im Programmpunkt »3/5« / »Einmalige Einstellungen« können Sie folgende Einstellung vornehmen:

- **»Aktiv«:** Die einmaligen Einstellungen während der Zubereitung (z.B. Kaffeestärke oder Wassermenge) sind möglich.
- **»Inaktiv«:** Während der Zubereitung können keine einmaligen Einstellungen vorgenommen werden. Das jeweilige Produkt wird so zubereitet, wie es im Programmiermodus (»3/5« / »Programmierung«) eingestellt ist.

Beispiel: So stellen Sie ein, dass die einmaligen Einstellungen während der Zubereitung gesperrt sind.

- ▶ Drücken Sie die Taste » P «.
- ▶ Drücken Sie mehrmals die Taste » > «, bis »3/5« angezeigt wird.

- ▶ Drücken Sie die Taste »Einmalige Einstellungen«.
- ▶ Drücken Sie die Taste »Inaktiv«.
- ▶ Drücken Sie die Taste »Speichern«.
Im Display erscheint kurz »Gespeichert«.
- ▶ Drücken Sie die Taste »3/5«.
- ▶ Drücken Sie die Taste »⬆«, um den Programmiermodus zu verlassen.

Produkte sperren und freigeben

Im Programmpunkt »3/5« / »Sperrern/Freigeben« können Sie bei allen Produkten einzeln festlegen, ob die jeweilige Zubereitung möglich sein soll oder nicht.

Beispiel: So stellen Sie ein, dass die Zubereitung von Heißwasser nicht möglich ist.

- ▶ Drücken Sie die Taste » P «.
- ▶ Drücken Sie mehrmals die Taste » > «, bis »3/5« angezeigt wird.
- ▶ Drücken Sie die Taste »Sperrern/Freigeben«.
- ▶ Drücken Sie die Taste »Sperrern/Freigeben«.

i Das Schloss beim Produktname zeigt an, ob das jeweilige Produkt gesperrt oder freigegeben ist. Ist das Schloss geschlossen, so ist die Zubereitung des Produkts nicht möglich.

- ▶ Drücken Sie mehrmals die Taste » > «, bis das Produkt »Heißwasser« angezeigt wird.
- ▶ Drücken Sie die Taste »Heißwasser«.
Das Schloss ist geschlossen. Heißwasser kann nun nicht mehr zubereitet werden.
- ▶ Drücken Sie **ca. 2 Sekunden** die Taste »⬆«, um den Programmiermodus zu verlassen.

Automatisches Ausschalten

Durch das automatische Ausschalten Ihrer JURA können Sie Energie sparen. Ist die Funktion aktiviert, schaltet sich Ihre JURA nach der letzten Aktion am Gerät automatisch nach der eingestellten Zeit aus.

Das automatische Ausschalten können Sie einstellen auf 15 Minuten, 30 Minuten oder 1–9 Stunden.

- ▶ Drücken Sie die Taste » P «.

- ▶ Drücken Sie mehrmals die Taste » > «, bis »4/5« angezeigt wird.
- ▶ Drücken Sie die Taste »Ausschalten nach«.
»Ausschalten nach«
- ▶ Drücken Sie die Taste » < « oder » > «, um die Ausschaltzeit zu ändern.
- ▶ Drücken Sie die Taste »Speichern«.
Im Display erscheint kurz »Gespeichert«.
»4/5«
- ▶ Drücken Sie die Taste »⬆«, um den Programmiermodus zu verlassen.

Wasserhärte einstellen

Je härter das Wasser, desto häufiger muss die JURA entkalkt werden. Deshalb ist es wichtig, die richtige Wasserhärte einzustellen.

Die Wasserhärte wurde bereits während der ersten Inbetriebnahme eingestellt. Sie können diese Einstellung jederzeit ändern.

Die Wassergesamthärte kann stufenlos zwischen 1 °dH und 30 °dH eingestellt werden.

- ▶ Drücken Sie die Taste » P «.
- ▶ Drücken Sie mehrmals die Taste » > «, bis »4/5« angezeigt wird.
- ▶ Drücken Sie die Taste »Wasserhärte«.
»Wasserhärte«
- ▶ Drücken Sie die Taste » < « oder » > «, um die Einstellung der Wasserhärte zu ändern.
- ▶ Drücken Sie die Taste »Speichern«.
Im Display erscheint kurz »Gespeichert«.
»4/5«
- ▶ Drücken Sie die Taste »⬆«, um den Programmiermodus zu verlassen.

Einheit Wassermenge

Beispiel: So ändern Sie die Einheit der Wassermenge von »ml« auf »OZ«.

- ▶ Drücken Sie die Taste » P «.
- ▶ Drücken Sie mehrmals die Taste » > «, bis »4/5« angezeigt wird.

4 Dauerhafte Einstellungen im Programmiermodus

- ▶ Drücken Sie die Taste »**Einheiten**«.
»**Einheiten**«
- ▶ Drücken Sie die Taste »**oz**«.
- ▶ Drücken Sie die Taste »**Speichern**«.
Im Display erscheint kurz »**Gespeichert**«.
»**4/5**«
- ▶ Drücken Sie die Taste »**⏏**«, um den Programmiermodus zu verlassen.

Sprache

Beispiel: So ändern Sie die Sprache von »**Deutsch**« auf »**English**«.

- ▶ Drücken Sie die Taste »**P**«.
- ▶ Drücken Sie mehrmals die Taste »**>**«, bis »**4/5**« angezeigt wird.
- ▶ Drücken Sie die Taste »**Sprachauswahl**«.
»**Sprachauswahl**«

i Um weitere Sprachen anzuzeigen, drücken Sie die Taste »**>**« (rechts unten).

- ▶ Drücken Sie die Taste der gewünschten Sprache, z.B. »**English**«.
Im Display erscheint kurz »**Saved**«.
»**4/5**«
- ▶ Drücken Sie die Taste »**⏏**«, um den Programmiermodus zu verlassen.

Informationen abfragen

Im Programmpunkt »**5/5**« können Sie folgende Informationen abfragen.

- »**Zubereitungszähler**«: Anzahl der zubereiteten Kaffeespezialitäten sowie Heißwasser
- »**Tageszähler**«: Anzahl der zubereiteten Kaffeespezialitäten sowie Heißwasser. Dieser Zähler kann auf Null zurückgesetzt werden.
- »**Pflegezähler**«: Anzahl der durchgeführten Pflegeprogramme (Reinigung, Entkalkung etc.)
- »**Version**«: Software-Version

Beispiel: So setzen Sie den **Tageszähler** zurück.

- ▶ Drücken Sie die Taste »**P**«.

4 Dauerhafte Einstellungen im Programmiermodus

- ▶ Drücken Sie mehrmals die Taste » > «, bis »5/5« angezeigt wird.
- ▶ Drücken Sie die Taste »Tageszähler«.
- ▶ Drücken Sie die Taste »↑«.
»Wollen Sie den Tageszähler löschen?«
- ▶ Drücken Sie die Taste »Ja«.
Im Display erscheint kurz »Gespeichert«.
»5/5«
- ▶ Drücken Sie die Taste »↑«, um den Programmiermodus zu verlassen.

5 Pflege

Ihre JURA verfügt über folgende integrierte Pflegeprogramme:

- Gerät spülen (»Kaffeespülung«)
- Filter wechseln (»Filter«)
- Gerät reinigen (»Reinigung«)
- Gerät entkalken (»Entkalkung«)

i Führen Sie das jeweilige Pflegeprogramm durch, sobald Sie dazu aufgefordert werden.

i Durch Drücken der Taste »P« gelangen Sie zur Übersicht der Pflegeprogramme. Sobald der Balken vollständig rot ausgefüllt ist, verlangt Ihre JURA das jeweilige Pflegeprogramm.

Gerät spülen



Sie können die Kaffeespülung jederzeit manuell auslösen.

- ▶ Stellen Sie ein Gefäß unter den Kaffeeauslauf.
 - ▶ Drücken Sie die Taste »☼« (weißes Pflegesymbol).
 - ▶ Drücken Sie die Taste »Kaffeespülung«, um den Spülvorgang auszulösen.
- »Gerät spült«, es fließt Wasser aus dem Kaffeeauslauf. Der Vorgang stoppt automatisch.

Filter einsetzen



Ihre JURA muss nicht mehr entkalkt werden, wenn Sie die Filterpatrone CLARIS Pro Smart verwenden. Sollten Sie die Filterpatrone während der ersten Inbetriebnahme noch nicht eingesetzt haben, können Sie dies nun im Folgenden tun.

- ▶ Entfernen Sie den Wassertank und leeren Sie ihn.
- ▶ Klappen Sie die Filterhalterung auf.
- ▶ Setzen Sie die Filterpatrone CLARIS Pro Smart im Wassertank ein.
- ▶ Schließen Sie die Filterhalterung. Sie rastet hörbar ein.

- ▶ Füllen Sie den Wassertank mit frischem, kaltem Wasser und setzen Sie ihn wieder ein.

i Das Gerät erkennt automatisch, dass Sie soeben die Filterpatrone eingesetzt haben.

Im Display erscheint kurz »Gespeichert«.

»Drehknopf öffnen«

- ▶ Stellen Sie ein Gefäß (mind. 300 ml) unter die Heißwasserdüse.

- ▶ Öffnen Sie den Drehknopf auf Position .

»Filter wird gespült«, es fließt Wasser aus der Heißwasserdüse.

Die Filterspülung stoppt nach ca. 300 ml automatisch. Im Display erscheint »Drehknopf schließen«.

- ▶ Schließen Sie den Drehknopf auf Position .

i Ist der Filter aktiv, wird dies unten im Display durch ein blaues Filtersymbol angezeigt.



Filter wechseln

i Sobald die Filterpatrone erschöpft ist (abhängig von der eingestellten Wasserhärte), verlangt die JURA einen Filterwechsel.

i Filterpatronen CLARIS Pro Smart sind im Fachhandel erhältlich.

Voraussetzung: Der Startbildschirm wird angezeigt. Das Filtersymbol unten im Display leuchtet rot.

- ▶ Entfernen Sie den Wassertank und leeren Sie ihn.
- ▶ Klappen Sie die Filterhalterung auf und entfernen Sie die alte Filterpatrone CLARIS Pro Smart.
- ▶ Stecken Sie die Verlängerung oben auf eine **neue** Filterpatrone CLARIS Pro Smart.
- ▶ Setzen Sie die Filterpatrone im Wassertank ein.
- ▶ Schließen Sie die Filterhalterung. Sie rastet hörbar ein.
- ▶ Füllen Sie den Wassertank mit frischem, kaltem Wasser und setzen Sie ihn wieder ein.

Im Display erscheint kurz »Gespeichert«. Das Gerät hat automatisch erkannt, dass Sie soeben die Filterpatrone gewechselt haben.

»Drehknopf öffnen«





- ▶ Stellen Sie ein Gefäß (mind. 300 ml) unter die Heißwasserdüse.
- ▶ Öffnen Sie den Drehknopf auf Position .
»Filter wird gespült«, es fließt Wasser aus der Heißwasserdüse.

- i** Sie können die Filterspülung jederzeit unterbrechen. Schließen Sie hierzu den Drehknopf. Öffnen Sie den Drehknopf, um die Filterspülung fortzusetzen.
- i** Das Wasser kann eine leichte Verfärbung aufweisen. Diese ist weder gesundheitsschädlich noch geschmacksbeeinträchtigend.

Die Filterspülung stoppt nach ca. 300 ml automatisch. Im Display erscheint »Drehknopf schließen«.

- ▶ Schließen Sie den Drehknopf auf Position .

Gerät reinigen

Nach 180 Zubereitungen oder 80 Einschaltspülungen verlangt die JURA eine Reinigung.

VORSICHT

Schäden am Gerät und Rückstände im Wasser durch falsche Reiniger sind nicht auszuschließen.

- ▶ Verwenden Sie ausschließlich original JURA-Pflegeprodukte.

- i** Das Reinigungsprogramm dauert ca. 20 Minuten.
- i** Unterbrechen Sie das Reinigungsprogramm nicht. Die Reinigungsqualität wird dadurch beeinträchtigt.
- i** JURA-Reinigungstabletten sind im Fachhandel erhältlich.

Voraussetzung: Im Display steht »Gerät reinigen«.

- ▶ Drücken Sie die Taste »  « (rotes Pflegesymbol).
»Reinigung«
- ▶ Drücken Sie die Taste »Starten«.
- ▶ Drücken Sie die Taste »Weiter«.
»Kaffeessatzbehälter leeren«
- ▶ Leeren Sie die Restwasserschale und den Kaffeessatzbehälter und setzen Sie diese wieder ein.
»Reinigung«



- ▶ Stellen Sie ein Gefäß unter den Kaffeeauslauf.
- ▶ Drücken Sie die Taste »Weiter«, »Gerät reinigt«, es fließt Wasser aus dem Kaffeeauslauf. Der Vorgang unterbricht, »Tablette einwerfen«.
- ▶ Öffnen Sie die Abdeckung des Einfülltrichters für die Reinigungstablette.
- ▶ Werfen Sie eine JURA-Reinigungstablette in den Einfülltrichter.
- ▶ Schließen Sie die Abdeckung des Einfülltrichters.
- ▶ Drücken Sie die Taste »Weiter«, »Gerät reinigt«, es fließt mehrmals Wasser aus dem Kaffeeauslauf. Der Vorgang stoppt automatisch. »Kaffeinsatzbehälter leeren«
- ▶ Leeren Sie die Restwasserschale und den Kaffeinsatzbehälter und setzen Sie diese wieder ein. Die Reinigung ist abgeschlossen.

Gerät entkalken

Die JURA verkalkt gebrauchsbedingt und verlangt automatisch eine Entkalkung. Die Verkalkung hängt vom Härtegrad Ihres Wassers ab.

- i** Wenn Sie eine Filterpatrone CLARIS Pro Smart verwenden, erscheint keine Aufforderung zum Entkalken.

⚠ VORSICHT

Reizungen durch Haut- und Augenkontakt mit dem Entkalkungsmittel sind nicht auszuschließen.

- ▶ Vermeiden Sie Haut- und Augenkontakt.
- ▶ Spülen Sie das Entkalkungsmittel mit klarem Wasser ab. Nach Augenkontakt Arzt aufsuchen.

VORSICHT

Schäden am Gerät und Rückstände im Wasser durch falsche Entkalkungsmittel sind nicht auszuschließen.

- ▶ Verwenden Sie ausschließlich original JURA-Pflegeprodukte.

VORSICHT

Bei Unterbrechung des Entkalkungsvorgangs sind Schäden am Gerät nicht auszuschließen.

- ▶ Führen Sie die Entkalkung komplett durch.

VORSICHT

Schäden an empfindlichen Flächen (z.B. Marmor) durch Kontakt mit dem Entkalkungsmittel sind nicht auszuschließen.

- ▶ Entfernen Sie Spritzer sofort.

i Das Entkalkungsprogramm dauert ca. 40 Minuten.

i JURA-Entkalkungstabletten sind im Fachhandel erhältlich.

Voraussetzung: Im Display steht »Gerät entkalken«.

- ▶ Drücken Sie die Taste »❖❖« (rotes Pflegesymbol).

»Entkalkung«

- ▶ Drücken Sie die Taste »Starten«.

- ▶ Drücken Sie die Taste »Weiter«.

»Restwasserschale leeren«

- ▶ Leeren Sie die Restwasserschale und den Kaffeesatzbehälter und setzen Sie diese wieder ein.

»Mittel in Tank«

- ▶ Entfernen Sie den Wassertank und leeren Sie ihn.

- ▶ Lösen Sie 3 JURA-Entkalkungstabletten in einem Gefäß vollständig in 500 ml Wasser auf. Dies kann einige Minuten dauern.

- ▶ Füllen Sie die Lösung in den leeren Wassertank und setzen Sie ihn ein.

»Drehknopf öffnen«

- ▶ Stellen Sie ein Gefäß unter die Heißwasserdüse.

- ▶ Öffnen Sie den Drehknopf auf Position .

»Gerät entkalkt«, es fließt mehrmals Wasser aus der Heißwasserdüse.

Der Vorgang unterbricht, »Drehknopf schließen«.

- ▶ Schließen Sie den Drehknopf auf Position .

»Gerät entkalkt«, der Entkalkungsvorgang wird fortgesetzt.



Der Vorgang unterbricht, »Restwasserschale leeren«.

- ▶ Leeren Sie die Restwasserschale und den Kaffeesatzbehälter und setzen Sie diese wieder ein.

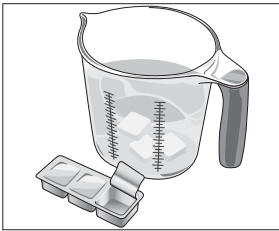
»Wassertank füllen«





- ▶ Leeren Sie das Gefäß und stellen Sie es unter die Heißwasserdüse und den Kaffeeauslauf.
 - ▶ Entfernen Sie den Wassertank und spülen Sie ihn gründlich aus.
 - ▶ Füllen Sie den Wassertank mit frischem, kaltem Wasser und setzen Sie ihn wieder ein.
 - »Drehknopf öffnen«
 - ▶ Öffnen Sie den Drehknopf auf Position .
 - »Gerät entkalkt«, der Entkalkungsvorgang wird fortgesetzt. Der Vorgang unterbricht, »Drehknopf schließen«.
 - ▶ Schließen Sie den Drehknopf auf Position .
 - »Gerät entkalkt«, der Entkalkungsvorgang wird fortgesetzt. Es fließt Wasser aus dem Kaffeeauslauf.
 - »Gerät spült«
 - Der Vorgang unterbricht, »Restwasserschale leeren«.
 - ▶ Leeren Sie die Restwasserschale und den Kaffeesatzbehälter und setzen Sie diese wieder ein. Die Entkalkung ist abgeschlossen.
- i** Im Falle eines unvorhergesehenen Abbruchs des Entkalkungsvorgangs spülen Sie den Wassertank gründlich aus.

Bohnenbehälter reinigen

Kaffeebohnen können eine leichte Fettschicht aufweisen, die an den Wänden des Bohnenbehälters zurückbleibt. Diese Rückstände können das Kaffeerresultat negativ beeinflussen. Reinigen Sie deshalb von Zeit zu Zeit den Bohnenbehälter.

Voraussetzung: Im Display steht »Bohnenbehälter füllen«.

- ▶ Schalten Sie das Gerät mit der Taste Ein/Aus  aus.
- ▶ Entfernen Sie den Aromaschutzdeckel.
- ▶ Reinigen Sie den Bohnenbehälter mit einem trockenen, weichen Tuch.
- ▶ Füllen Sie Kaffeebohnen in den Bohnenbehälter und schließen Sie den Aromaschutzdeckel.

Wassertank entkalken

Der Wassertank kann verkalken. Um eine einwandfreie Funktion zu gewährleisten, sollten Sie von Zeit zu Zeit den Wassertank entkalken.

- ▶ Entfernen Sie den Wassertank.
- ▶ Falls Sie eine Filterpatrone CLARIS Pro Smart verwenden, entfernen Sie diese.
- ▶ Lösen Sie 3 JURA-Entkalkungstabletten im vollständig gefüllten Wassertank auf.
- ▶ Lassen Sie den Wassertank mit der Entkalkungslösung mehrere Stunden (z.B. über Nacht) stehen.
- ▶ Leeren Sie den Wassertank und spülen Sie ihn gründlich aus.
- ▶ Falls Sie eine Filterpatrone CLARIS Pro Smart verwenden, setzen Sie diese wieder ein.
- ▶ Füllen Sie den Wassertank mit frischem, kaltem Wasser und setzen Sie ihn wieder ein.

6 Meldungen im Display

Meldung	Ursache/Folge	Maßnahme
»Wassertank füllen«	Der Wassertank ist leer. Keine Zubereitung möglich.	► Füllen Sie den Wassertank (siehe Kapitel 3 »Täglicher Betrieb – Wassertank füllen«).
»Kaffeessatzbehälter leeren«	Der Kaffeessatzbehälter ist voll. Keine Zubereitung möglich.	► Leeren Sie den Kaffeessatzbehälter und die Restwasserschale (siehe Kapitel 3 »Täglicher Betrieb – Tägliche Pflege«).
»Restwasserschale fehlt«	Die Restwasserschale ist nicht richtig oder gar nicht eingesetzt. Keine Zubereitung möglich.	► Setzen Sie die Restwasserschale ein.
»Bohnenbehälter füllen«	Der Bohnenbehälter ist leer. Sie können keine Kaffeespezialitäten zubereiten; Heißwasserzubereitung ist möglich.	► Füllen Sie den Bohnenbehälter (siehe Kapitel 1 »Vorbereiten und in Betrieb nehmen – Bohnenbehälter füllen«).
Das Filtersymbol unten im Display leuchtet rot.	Die Wirkung der Filterpatrone ist erschöpft.	► Ersetzen Sie die Filterpatrone CLARIS Pro Smart (siehe Kapitel 5 »Pflege – Filter wechseln«).
»Gerät reinigen«	Die JURA fordert eine Reinigung.	► Führen Sie die Reinigung durch (siehe Kapitel 5 »Pflege – Gerät reinigen«).
»Gerät entkalken«	Die JURA fordert eine Entkalkung.	► Führen Sie eine Entkalkung durch (siehe Kapitel 5 »Pflege – Gerät entkalken«).
»Zu heiss«	Das System ist zu warm, um ein Pflegeprogramm zu starten.	► Warten Sie einige Minuten, bis das System abgekühlt ist oder bereiten Sie eine Kaffeespezialität oder Heißwasser zu.

7 Störungen beheben

Problem	Ursache/Folge	Maßnahme
Bei der Kaffeezubereitung fließt der Kaffee nur tropfenweise.	Der Kaffee ist zu fein gemahlen und verstopft das System. Eventuell wurde die Wasserhärte nicht richtig eingestellt.	<ul style="list-style-type: none"> ▶ Stellen Sie das Mahlwerk gröber ein (siehe Kapitel 2 »Zubereitung – Mahlwerk einstellen«). ▶ Führen Sie eine Entkalkung durch (siehe Kapitel 5 »Pflege – Gerät entkalken«).
»Wassertank füllen« wird trotz vollem Wassertank angezeigt.	Der Wassertankschwimmer ist verklemt.	▶ Entkalken Sie den Wassertank (siehe Kapitel 5 »Pflege – Wassertank entkalken«).
Mahlwerk macht sehr laute Geräusche.	Im Mahlwerk befinden sich Fremdkörper.	▶ Kontaktieren Sie den Kundendienst in Ihrem Land (siehe Kapitel 11 »JURA-Kontakte / Rechtliche Hinweise«).
»ERROR 2« oder »ERROR 5« wird angezeigt.	Wurde das Gerät längere Zeit Kälte ausgesetzt, kann aus Sicherheitsgründen das Aufheizen gesperrt sein.	▶ Wärmen Sie das Gerät bei Zimmertemperatur auf.
Andere »ERROR«-Meldungen werden angezeigt.	–	▶ Schalten Sie die JURA mit der Taste Ein/Aus  aus. Kontaktieren Sie den Kundendienst in Ihrem Land (siehe Kapitel 11 »JURA-Kontakte / Rechtliche Hinweise«).

i Konnten die Störungen nicht behoben werden, kontaktieren Sie den Kundendienst in Ihrem Land (siehe Kapitel 11 »JURA-Kontakte / Rechtliche Hinweise«).



8 Transport und umweltgerechte Entsorgung

Transport / System leeren

Bewahren Sie die Verpackung der JURA auf. Sie dient zum Schutz beim Transport.

Um die JURA beim Transport vor Frost zu schützen, muss das System geleert werden.



- ▶ Stellen Sie ein Gefäß unter die Heißwasserdüse.
 - ▶ Öffnen Sie den Drehknopf auf Position .
 - ▶ »Heißwasser«, es fließt Wasser aus der Heißwasserdüse.
 - ▶ Entfernen Sie den Wassertank und leeren Sie ihn.
Es fließt so lange heißes Wasser aus der Heißwasserdüse, bis das System leer ist.
 - ▶ »Drehknopf schließen«
 - ▶ Schließen Sie den Drehknopf auf Position .
 - ▶ »Wassertank füllen«
 - ▶ Drücken Sie die Taste Ein/Aus .
- Ihre JURA ist ausgeschaltet.

Entsorgung

Bitte entsorgen Sie Altgeräte umweltgerecht.



Altgeräte enthalten wertvolle recyclingfähige Materialien, die einer Verwertung zugeführt werden sollten. Entsorgen Sie Altgeräte deshalb über geeignete Sammelsysteme.

9 Technische Daten

Spannung	220–240 V ~, 50 Hz
Leistung	1450 W
Umgebungsbedingungen	Luftfeuchtigkeit max. 80 % Umgebungstemperatur 10–35 °C
Konformitätszeichen	CE
Pumpendruck	statisch max. 15 bar
Fassungsvermögen Wassertank (ohne Filter)	3 l
Fassungsvermögen Bohnenbehälter	500 g
Fassungsvermögen Kaffeesatzbehälter	max. 25 Portionen
Kabellänge	ca. 1,1 m
Gewicht	ca. 10,0 kg
Maße (B × H × T)	29,5 × 41,75 × 44,36 cm

Hinweis für Prüfer (Wiederholungsprüfung nach DIN VDE 0701-0702): Der zentrale Erdungspunkt (ZEP) befindet sich an der Unterseite des Geräts, in unmittelbarer Nähe des Netzkabelanschlusses.

10 Index

A

- Abdeckung
 - Einfülltrichter für Reinigungstablette 4
 - Wassertank 4
- Adressen 44
- Aromaschutzdeckel
 - Bohnenbehälter mit Aromaschutzdeckel 4
- Aufstellen
 - Gerät aufstellen 11
- Ausschalten 20
 - Automatisches Ausschalten 24
- Automatisches Ausschalten 24

B

- Bestimmungsgemäße Verwendung 6
- Bohnenbehälter
 - Bohnenbehälter mit Aromaschutzdeckel 4
 - Füllen 11
 - Reinigen 33

D

- Dauerhafte Einstellungen im Programmiermodus 21
- Display 5
- Display, Meldungen 35
- Doppelprodukt 17
- Drehknopf für Heißwasserzubereitung 5
- Drehknopf Mahlgradeinstellung 4

E

- Einfülltrichter
 - Einfülltrichter für Reinigungstablette 4
- Einheit Wassermenge 25
- Einschalten 19
- Einstellungen
 - Dauerhafte Einstellungen im Programmiermodus 21
- Entkalken
 - Gerät 31
 - Wassertank 34
- Entsorgung 37
- Erdungspunkt 38
- Erste Inbetriebnahme 12
 - Mit Aktivierung der Filterpatrone 13
 - Ohne Aktivierung der Filterpatrone 14

- Espresso
 - Zwei Espresso 17
- Espresso 16

F

- Fehler
 - Störungen beheben 36
- Filter
 - Einsetzen 28
 - Wechseln 29
- Filterpatrone CLARIS Pro Smart
 - Einsetzen 28
 - Wechseln 29
- Freigeben
 - Produkte 24
- Füllen
 - Bohnenbehälter 11
 - Wassertank 19

G

- Gerät
 - Aufstellen 11
 - Ausschalten 20
 - Einschalten 19
 - Entkalken 31
 - Regelmäßige Pflege 20
 - Reinigen 30
 - Spülen 28
 - Tägliche Pflege 19

H

- Heißwasser 18
- Heißwasserdüse 4
- Heißwasserzubereitung
 - Drehknopf für Heißwasserzubereitung 5
- Höhenverstellbarer Kaffeeauslauf 4
- Homepage 11
- Hotline 44

I

- Inbetriebnahme, Erste 12
 - Mit Aktivierung der Filterpatrone 13
 - Ohne Aktivierung der Filterpatrone 14
- Informationen abfragen 26
- Internet 11

J

- JURA
 - Internet 11
 - Kontakte 44

K

- Kaffee 16
 - Zwei Kaffees 17
- Kaffeeauslauf
 - Höhenverstellbarer Kaffeeauslauf 4
- Kaffeesatzbehälter 4
- Kaffee Spezial 16
- Kontakte 44
- Kundendienst 44
- Kurzanleitung 11

M

- Mahlgrad
 - Drehknopf Mahlgradeinstellung 4
 - Mahlwerk einstellen 18
- Meldungen im Display 35

N

- Netzkabel 4

P

- Pflege 28
 - Regelmäßige Pflege 20
 - Tägliche Pflege 19
- Probleme
 - Störungen beheben 36
- Produkte
 - Freigeben 24
 - Sperren 24
- Produkteinstellungen
 - Anpassen 22
- Produkteinstellungen anpassen 22
- Programmiermodus 21
 - Anpassen der Tassenfüllmenge erlauben oder sperren 23
 - Automatisches Ausschalten 24
 - Einheit Wassermenge 25
 - Einmalige Einstellungen 23
 - Informationen abfragen 26
 - Sprache 26
 - Wasserhärte einstellen 25

R

- Regelmäßige Pflege 20
- Reinigen
 - Bohnenbehälter 33
 - Gerät 30
- Restwasserschale 4
- Ristretto 16, 17
 - Zwei Ristretti 17

S

- Sicherheit 6
- Sicherheitshinweise 6
- Sperren
 - Produkte 24
- Sprache 26
- Spülen
 - Gerät 28
- Störungen beheben 36
- Stromanschluss
 - Technische Daten 38
- Symbolbeschreibung 3
- System leeren 37

T

- Tägliche Pflege 19
- Tassenplattform 4
- Taste
 - Taste Ein/Aus 4
- Technische Daten 38
- Telefon 44
- Transport 37

W

- Wartung
 - Regelmäßige Pflege 20
 - Tägliche Pflege 19
- Wasserhärte
 - Wasserhärte einstellen 25
 - Wasserhärte ermitteln 11
- Wassermenge dauerhaft der Tassengröße anpassen 17
- Wassertank 4
 - Entkalken 34
 - Füllen 19
- Website 11

Z

- Zentraler Erdungspunkt 38
- Zubereitung 16
 - Espresso 16
 - Heißwasser 18
 - Kaffee 16
 - Kaffee Spezial 16
 - Ristretto 16
 - Zwei Espresso 17
 - Zwei Kaffees 17
 - Zwei Kaffeespezialitäten 17
 - Zwei Ristretti 17
- Zwei Produkte 17

11 JURA-Kontakte / Rechtliche Hinweise

Ihr JURA-Servicepartner

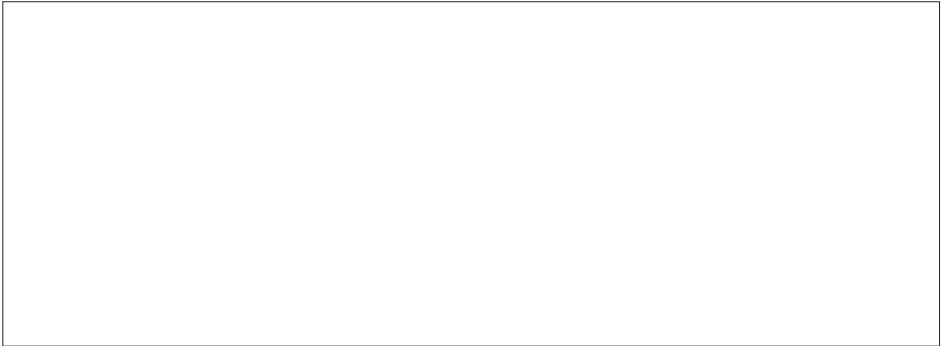

JURA Elektroapparate AG
Kaffeeweltstraße 10
CH-4626 Niederbuchsiten
Tel. +41 (0)62 38 98 233
www.jura.com

- Richtlinien** Das Gerät entspricht den folgenden Richtlinien:
- 2006/42/EG – Maschinenrichtlinie
 - 2014/30/EU – Elektromagnetische Verträglichkeit
 - 2009/125/EG – Energierichtlinie
 - 2011/65/EU – RoHS-Richtlinie

Technische Änderungen Technische Änderungen vorbehalten. Die in dieser Bedienungsanleitung verwendeten Illustrationen sind stilisiert und zeigen nicht die Originalfarben des Geräts. Ihre JURA kann in Details abweichen.

Feedback Ihre Meinung ist uns wichtig! Nutzen Sie die Kontaktmöglichkeiten unter www.jura.com.

Copyright Die Bedienungsanleitung enthält Informationen, die durch Copyright geschützt sind. Fotokopieren oder Übersetzen in eine andere Sprache ist ohne vorherige schriftliche Zustimmung durch die JURA Elektroapparate AG nicht zulässig.